

+AF102.POLY100_ALU

MERLINO CON SCIVOLO E ARREDO - FANTASY



Dimensione	Area di sicurezza	Area di impatto	Altezza di caduta HIC	Ingombro fisico	Numero di utilizzatori
7,1 x 9,1 cm	27.5 mq	140 cm	3,8 x 5,1 x 3,3 cm	16	

Caratteristiche

Età di utilizzo

3-12

Materiali



Pianta

Vista

Produttore

Pozza 1865 S.R.L.

Paese di produzione

ITALIA



Descrizione componenti



xABACOU0600-S_ALU - NG Pannello specchio

NR 1 Pannello specchio realizzato in polietilene HDPE colorato con specchio in acciaio inox. Tutta la bulloneria e gli elementi di fissaggio in acciaio inox



xBV-3_ALU - NG Pannello galassia

NR 1 Pannello realizzato in polietilene colorato, completo di staffe in acciaio inox per il fissaggio alla torretta

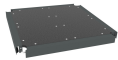

xC2_ALU - NG Pedana quadrata

NR 1 Pedana quadrata realizzata in plastica riciclata al 95% seconda vita, struttura portante in acciaio zincato e verniciato. Tutta la bulloneria e gli elementi di fissaggio in acciaio inox



xGT-04_ALU - NG Arredo sottotorre quadra

NR 1 Composto da 1 panchina ad angolo e 1 tavolino con piano in polietilene e sostegni in acciaio verniciato da fissare nella pedana sottostante.

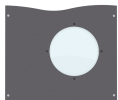

xP-2_ALU - NG Pannello oblo

NR 2 Realizzati in polietilene colorato e oblo in policarbonato trasparente, completi di staffe in acciaio inox per il fissaggio alla torretta.



xP-7.1_ALU - NG Pannello semplice turchese

NR 1 .



xPAL-03_ALU - NG Palestra rotante

NR 1 ...



xQT12-9_ALU - NG Torre h90 con tetto a tubi

NR 1 .



xQT4-14_ALU - NG Torre h140 con tetto Fantasy

NR 1 Torre altezza 140cm Realizzata con nr 4 montanti in alluminio EN EV6060 anodizzato con profilo speciale 90mm x 90mm con spigoli arrotondati raggio 32mm e anime interne di rinforzo spessore minimo 2,7 mm tutta la bulloneria e fissaggi in acciaio inox, 1 pianale dimensione 1040mm x 1040mm realizzato con profili in acciaio zincato e verniciato e pedana in plastica riciclata al 95% seconda vita spessore 25mm. Tetto realizzato con due falde in polietilene HDPE composto per il 51% di plastica riciclata spessore 20mm e un pannello curvo in polietilene



xS-9_ALU - NG Scala di risalita h90 Fantasy

NR 1 scala realizzata in acciaio zincato con pannelli laterali di sostegno in polietilene bicolore HDPE con corrimano



xSVPX-14_ALU - NG Scivolo poly-inox h140 Fantasy

NR 1 Scivolo h140cm realizzato con scivolata in acciaio inox di larghezza 45cm modello inclusive per garantire l'utilizzo assistito e pannelli laterali in polietilene HDPE composto per il 51% di plastica riciclata pannelli laterali di protezione in polietilene e barra reggispinta di lunghezza 86 cm realizzata in acciaio verniciato. Tutta la bulloneria e gli elementi di fissaggio in acciaio inox



**xSVPX-9_ALU - NG Scivolo poly-inox
h90 Fantasy**

NR 1 Scivolo h90cm realizzato con scivolata in acciaio inox di larghezza 45cm e pannelli laterali in polietilene HDPE, pannelli laterali di protezione in polietilene e barra reggispinta di lunghezza 86 cm realizzata in acciaio verniciato. Tutta la bulloneria e gli elementi di fissaggio in acciaio inox

METODO DI FISSAGGIO A TERRA DEI MONTANTI DEL GIOCO: Attrezzatura predisposta per fissaggio a terra mediante l'utilizzo di appositi telai metallici.

INFORMAZIONI RELATIVE ALL'ISPEZIONE: Ispezione visiva periodica - Controllo della pulizia dell'attrezzatura - Controllo degli interspazi tra terreno ed attrezzatura - Controllo della consistenza del terreno - Controllo delle fondamenta - Controllo degli spigoli - Controllo dell'eventuale mancanza di parti - Controllo dell'usura eccessiva delle parti mobili (snodi e boccole) - Controllo dell'integrità dell'intera attrezzatura. Per le aree gioco soggette ad uso intensivo o vandalismo può essere necessaria un'ispezione giornaliera. Ispezione annuale periodica: Potrebbe rendersi necessario lo smontaggio di alcune parti per la verifica